

Уважаемые покупатели!
Перед началом сборки необходимо проверить по комплекточным ведомостям состав пакетов и комплекта фурнитуры.

ОБЩИЕ ТЕХНИЧЕСКИЕ УКАЗАНИЯ ПО СБОРКЕ.

Перед сборкой внимательно ознакомьтесь с данной инструкцией, проверьте комплектность деталей и фурнитуры по комплекточной ведомости. Для сборки элементов желательно воспользоваться помощью квалифицированных специалистов.

Во избежание появления царапин, сборку необходимо проводить на мягком подстильном материале. Согласно схеме сборки прикрепить необходимую фурнитуру. После этого можно приступать к сборке комплекта. Рекомендуется монтировать каркас в горизонтальном положении. В мебельном наборе могут быть конструктивные изменения, не указанные в данной инструкции и не ухудшающие качество изделия, так как МЕБЕЛЬНАЯ КОМПАНИЯ "ЛЕРОМ" постоянно работает над улучшением производимой продукции.

Рекомендуемый инструмент для сборки, не входящий в комплект поставки мебели:

- отвертка крестообразная №2;
- молоток слесарный;
- уровень;
- рулетка (3м);
- сверло Ø2,5x50 мм, Ø5x80 мм и Ø8x80 мм;
- бур по бетону Ø10x160 мм;
- ключ «рожковый» 10мм.

ГАРАНТИЙНЫЕ ОБЯЗАТЕЛЬСТВА.

1. Изготовитель гарантирует соответствие мебели требованиям ГОСТа 16371-93 при соблюдении условий транспортировки, хранения, сборки (для мебели, поставляемой в разобранном виде), эксплуатации.
2. Гарантийный срок эксплуатации мебели: Для общественных помещений - 18 мес., бытовой - 24 мес. Гарантийный срок при розничной продаже через торговую сеть исчисляется со дня продажи мебели, при вне розничного распределения - со дня получения ее потребителем.
3. Согласно постановлению правительства Российской Федерации от 16 июня 1997 г. № 720 мебель относится к товарам длительного пользования. В связи с этим по истечении срока службы (10 лет) потребитель должен обратиться в специализированную организацию по ремонту мебели с целью оценки дальнейшей пригодности мебели к безопасной эксплуатации и определение возможного дальнейшего срока службы.
4. Предприятие оставляет за собой право на замену фурнитуры и метизов, не влияющих на изменение конструкции и качества изделия.
5. При обнаружении брака или некомплектности обращаться к продавцу, указав **номер ОТК** и **дату изготовления**.

ПРАВИЛА УХОДА И ЭКСПЛУАТАЦИИ.

Для сохранения эксплуатационных и эстетических качеств мебели в течении длительного срока необходимо соблюдать условия её хранения, правил эксплуатации и ухода.

1. Мебель рекомендуется эксплуатировать в проветриваемом, сухом помещении с температурой воздуха не ниже +10 С и относительной влажностью воздуха 65±15 %.
2. При эксплуатации изделий, имеющих стеклянные створки, полки и зеркала необходимо помнить, что эксплуатация стеклоизделий и зеркал с трещиной сопряжено с риском получения травмы. При появлении трещин надо немедленно заменить стеклоизделие.
3. В процессе эксплуатации мебели возможно ослабление крепежной фурнитуры - необходимо периодически подтягивать их.
4. Во избежание потери товарного вида мебель и зеркала рекомендуется защищать от прямых солнечных лучей (может привести к изменению цвета), не должна размещаться вблизи отопительных приборов, сырых и холодных стен.
5. Не допускать попадания воды и технических жидкостей на поверхность мебели, не следует ставить на поверхность горячие предметы без теплоизоляционной прокладки.
6. Беречь поверхность мебели от механических повреждений.
7. Поверхность мебели можно чистить влажной тканью с применением средств по уходу за мебелью с последующей протиркой насухо. Нельзя применять эфир, ацетон, бензин и др. растворители.
8. Лицевую фурнитуру следует чистить мягкой тканью с применением хозяйственного мыла, после чего вытирать насухо. Не использовать для чистки наждачную бумагу, соду и др. средства, содержащие абразивные материалы.

"ЛЕРОМ" - это гарантия высокого качества и экологической безопасности продукции.
Производство сертифицировано по ГОСТ Р ИСО 9001.
Декларация ТПС №: RU D-RU. AE83.B.00001; RU D-RU. AE83.B.00002; RU D-RU. AE83.B.00003.



Россия, 442965, Пензенская область,
г. Заречный, проезд Фабричный, 11,
ООО "Мебельная компания "Лером"
e-mail: Info@lerom.ru <http://www.lerom.ru>
Тел./Факс: (8412) 65-33-01, 65-33-02, 65-33-03,
65-33-04, 65-33-05
Отдел сервиса: (8412) 65-33-06

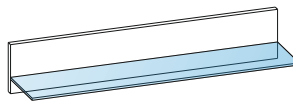

ПЛ-2811
270x1620x200

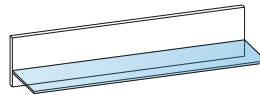

ПЛ-2812
270x1440x200

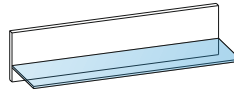

ПЛ-2813
270x1260x200

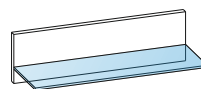

ПЛ-2814
270x1080x200

ПОЛКА
МАКСИМАЛЬНАЯ ДОПУСТИМАЯ
РАВНОРАСПРЕДЕЛЕННАЯ
НАГРУЗКА НА ИЗДЕЛИЕ ДО 10 кг.

Инструкция
по сборке и эксплуатации мебели

Уважаемые покупатели!
Перед началом сборки необходимо проверить по комплекточным ведомостям состав пакетов и комплекта фурнитуры.

ОБЩИЕ ТЕХНИЧЕСКИЕ УКАЗАНИЯ ПО СБОРКЕ.

Перед сборкой внимательно ознакомьтесь с данной инструкцией, проверьте комплектность деталей и фурнитуры по комплекточной ведомости. Для сборки элементов желательно воспользоваться помощью квалифицированных специалистов.

Во избежание появления царапин, сборку необходимо проводить на мягком подстильном материале. Согласно схеме сборки прикрепить необходимую фурнитуру. После этого можно приступать к сборке комплекта. Рекомендуется монтировать каркас в горизонтальном положении. В мебельном наборе могут быть конструктивные изменения, не указанные в данной инструкции и не ухудшающие качество изделия, так как МЕБЕЛЬНАЯ КОМПАНИЯ "ЛЕРОМ" постоянно работает над улучшением производимой продукции.

Рекомендуемый инструмент для сборки, не входящий в комплект поставки мебели:

- отвертка крестообразная №2;
- молоток слесарный;
- уровень;
- рулетка (3м);
- сверло Ø2,5x50 мм, Ø5x80 мм и Ø8x80 мм;
- бур по бетону Ø10x160 мм;
- ключ «рожковый» 10мм.

ГАРАНТИЙНЫЕ ОБЯЗАТЕЛЬСТВА.

1. Изготовитель гарантирует соответствие мебели требованиям ГОСТа 16371-93 при соблюдении условий транспортировки, хранения, сборки (для мебели, поставляемой в разобранном виде), эксплуатации.
2. Гарантийный срок эксплуатации мебели: Для общественных помещений - 18 мес., бытовой - 24 мес. Гарантийный срок при розничной продаже через торговую сеть исчисляется со дня продажи мебели, при вне розничного распределения - со дня получения ее потребителем.
3. Согласно постановлению правительства Российской Федерации от 16 июня 1997 г. № 720 мебель относится к товарам длительного пользования. В связи с этим по истечении срока службы (10 лет) потребитель должен обратиться в специализированную организацию по ремонту мебели с целью оценки дальнейшей пригодности мебели к безопасной эксплуатации и определение возможного дальнейшего срока службы.
4. Предприятие оставляет за собой право на замену фурнитуры и метизов, не влияющих на изменение конструкции и качества изделия.
5. При обнаружении брака или некомплектности обращаться к продавцу, указав **номер ОТК** и **дату изготовления**.

ПРАВИЛА УХОДА И ЭКСПЛУАТАЦИИ.

Для сохранения эксплуатационных и эстетических качеств мебели в течении длительного срока необходимо соблюдать условия её хранения, правил эксплуатации и ухода.

1. Мебель рекомендуется эксплуатировать в проветриваемом, сухом помещении с температурой воздуха не ниже +10 С и относительной влажностью воздуха 65±15 %.
2. При эксплуатации изделий, имеющих стеклянные створки, полки и зеркала необходимо помнить, что эксплуатация стеклоизделий и зеркал с трещиной сопряжено с риском получения травмы. При появлении трещин надо немедленно заменить стеклоизделие.
3. В процессе эксплуатации мебели возможно ослабление крепежной фурнитуры - необходимо периодически подтягивать их.
4. Во избежание потери товарного вида мебель и зеркала рекомендуется защищать от прямых солнечных лучей (может привести к изменению цвета), не должна размещаться вблизи отопительных приборов, сырых и холодных стен.
5. Не допускать попадания воды и технических жидкостей на поверхность мебели, не следует ставить на поверхность горячие предметы без теплоизоляционной прокладки.
6. Беречь поверхность мебели от механических повреждений.
7. Поверхность мебели можно чистить влажной тканью с применением средств по уходу за мебелью с последующей протиркой насухо. Нельзя применять эфир, ацетон, бензин и др. растворители.
8. Лицевую фурнитуру следует чистить мягкой тканью с применением хозяйственного мыла, после чего вытирать насухо. Не использовать для чистки наждачную бумагу, соду и др. средства, содержащие абразивные материалы.

"ЛЕРОМ" - это гарантия высокого качества и экологической безопасности продукции.
Производство сертифицировано по ГОСТ Р ИСО 9001.
Декларация ТПС №: RU D-RU. AE83.B.00001; RU D-RU. AE83.B.00002; RU D-RU. AE83.B.00003.



Россия, 442965, Пензенская область,
г. Заречный, проезд Фабричный, 11,
ООО "Мебельная компания "Лером"
e-mail: Info@lerom.ru <http://www.lerom.ru>
Тел./Факс: (8412) 65-33-01, 65-33-02, 65-33-03,
65-33-04, 65-33-05
Отдел сервиса: (8412) 65-33-06

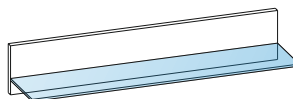

ПЛ-2811
270x1620x200

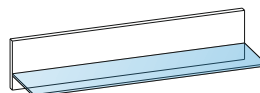

ПЛ-2812
270x1440x200

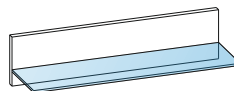

ПЛ-2813
270x1260x200

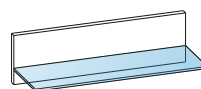

ПЛ-2814
270x1080x200

ПОЛКА
МАКСИМАЛЬНАЯ ДОПУСТИМАЯ
РАВНОРАСПРЕДЕЛЕННАЯ
НАГРУЗКА НА ИЗДЕЛИЕ ДО 10 кг.

Инструкция
по сборке и эксплуатации мебели

КОМПЛЕКТОВОЧНАЯ ВЕДОМОСТЬ				кол-во упаковок				
	*	наименование	размер	кол-во	ПЛ-2811	ПЛ-2812	ПЛ-2813	ПЛ-2814
Упаковка №4029	1	вертикальная стенка	1621x180	1	1	-	-	-
	2	вертикальная стенка	1621x85	1				
	3	полка стекло	1620x200	1				
Упаковка №4030	1	вертикальная стенка	1441x180	1	-	1	-	-
	2	вертикальная стенка	1441x85	1				
	3	полка стекло	1440x200	1				
Упаковка №4031	1	вертикальная стенка	1261x180	1	-	-	1	-
	2	вертикальная стенка	1261x85	1				
	3	полка стекло	1260x200	1				
Упаковка №4032	1	вертикальная стенка	1081x180	1	-	-	-	1
	2	вертикальная стенка	1081x85	1				
	3	полка стекло	1080x200	1				
	4	фурнитура		1	1	1	1	1

КОМПЛЕКТ ФУРНИТУРЫ		*	ПЛ-2811 ПЛ-2812	ПЛ-2813 ПЛ-2814
	Шток стяжки конической	①	4	3
	Корпус стяжки конической	②	8	6
	Винт стяжки конической М6	③	8	6
	Втулка пластиковая для стекла	④	4	3
	Крючок резьбовой	⑤	2	2

ПОРЯДОК СБОРКИ:

1. В вертикальную стенку (деталь №1) установить корпус стяжки (2), затем вставить шток (1) и закрутить винт (3) как показано на схеме.
2. Установить стекло на шток, вставить пластиковую втулку (4) - она должна зайти в отверстие стекла.
3. Во вторую вертикальную стенку вставляется корпус стяжки, и соединить детали в единую конструкцию, закрутить винт (3).
4. Выбрав местоположение полки, вкрутить в стену крючок (5) - дюбель-пробку необходимо приобрести отдельно в зависимости от конструкции стены. **ВНИМАНИЕ!** Стена должна быть бетонной или кирпичной, толщиной не менее 100 мм.
5. Навешивается полка на крючки, в случае необходимости производится регулировка по высоте навесами с помощью отвертки.

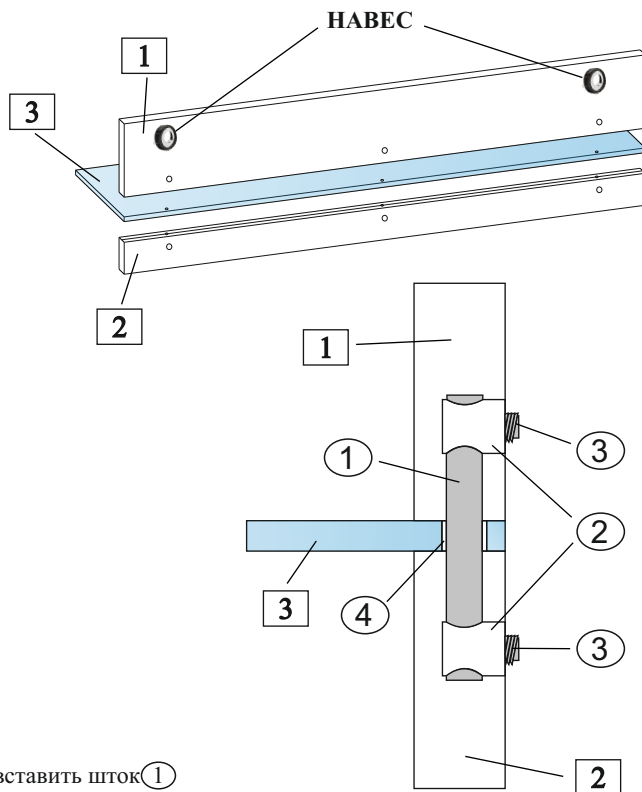

КОМПЛЕКТОВОЧНАЯ ВЕДОМОСТЬ				кол-во упаковок				
	*	наименование	размер	кол-во	ПЛ-2811	ПЛ-2812	ПЛ-2813	ПЛ-2814
Упаковка №4029	1	вертикальная стенка	1621x180	1	1	-	-	-
	2	вертикальная стенка	1621x85	1				
	3	полка стекло	1620x200	1				
Упаковка №4030	1	вертикальная стенка	1441x180	1	-	1	-	-
	2	вертикальная стенка	1441x85	1				
	3	полка стекло	1440x200	1				
Упаковка №4031	1	вертикальная стенка	1261x180	1	-	-	1	-
	2	вертикальная стенка	1261x85	1				
	3	полка стекло	1260x200	1				
Упаковка №4032	1	вертикальная стенка	1081x180	1	-	-	-	1
	2	вертикальная стенка	1081x85	1				
	3	полка стекло	1080x200	1				
	4	фурнитура		1	1	1	1	1

КОМПЛЕКТ ФУРНИТУРЫ		*	ПЛ-2811 ПЛ-2812	ПЛ-2813 ПЛ-2814
	Шток стяжки конической	①	4	3
	Корпус стяжки конической	②	8	6
	Винт стяжки конической М6	③	8	6
	Втулка пластиковая для стекла	④	4	3
	Крючок резьбовой	⑤	2	2

ПОРЯДОК СБОРКИ:

1. В вертикальную стенку (деталь №1) установить корпус стяжки (2), затем вставить шток (1) и закрутить винт (3) как показано на схеме.
2. Установить стекло на шток, вставить пластиковую втулку (4) - она должна зайти в отверстие стекла.
3. Во вторую вертикальную стенку вставляется корпус стяжки, и соединить детали в единую конструкцию, закрутить винт (3).
4. Выбрав местоположение полки, вкрутить в стену крючок (5) - дюбель-пробку необходимо приобрести отдельно в зависимости от конструкции стены. **ВНИМАНИЕ!** Стена должна быть бетонной или кирпичной, толщиной не менее 100 мм.
5. Навешивается полка на крючки, в случае необходимости производится регулировка по высоте навесами с помощью отвертки.

